

第37回ライオンズクラブ県下少年剣道選手権大会

小学校団体戦

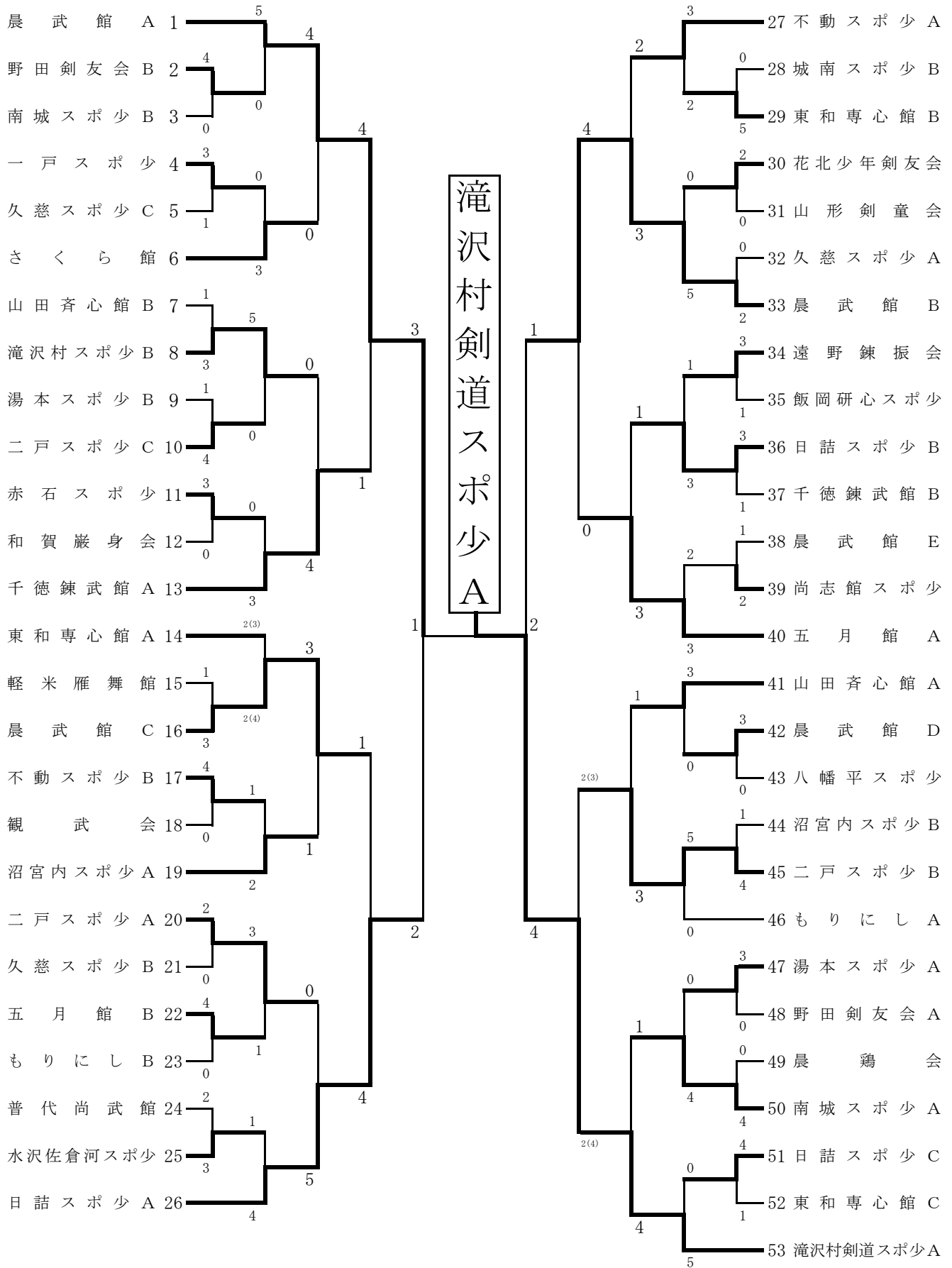

第37回ライオンズクラブ県下少年剣道選手権大会

中学校男子団体戦

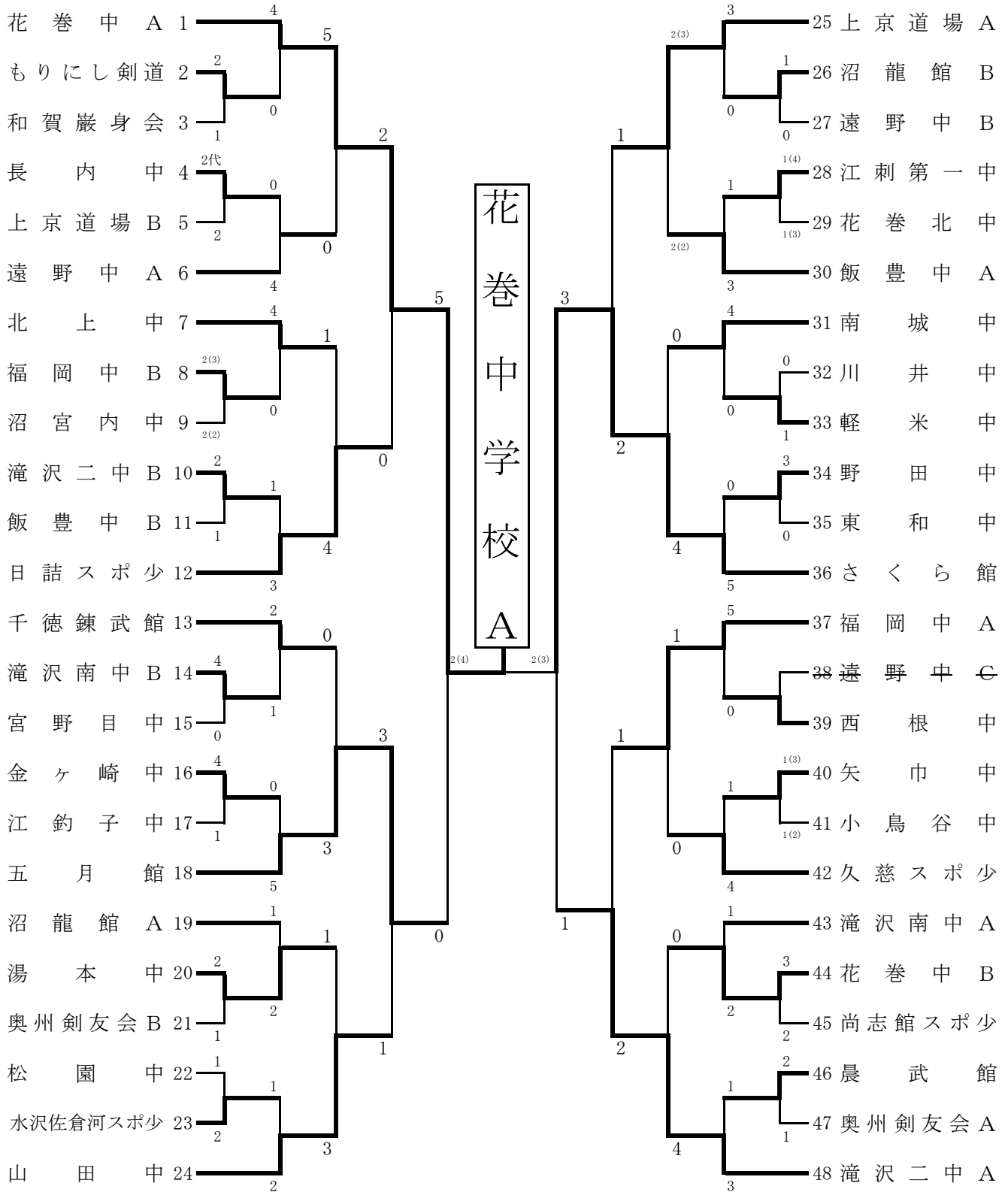

第37回ライオンズクラブ県下少年剣道選手権大会

中学女子団体戦

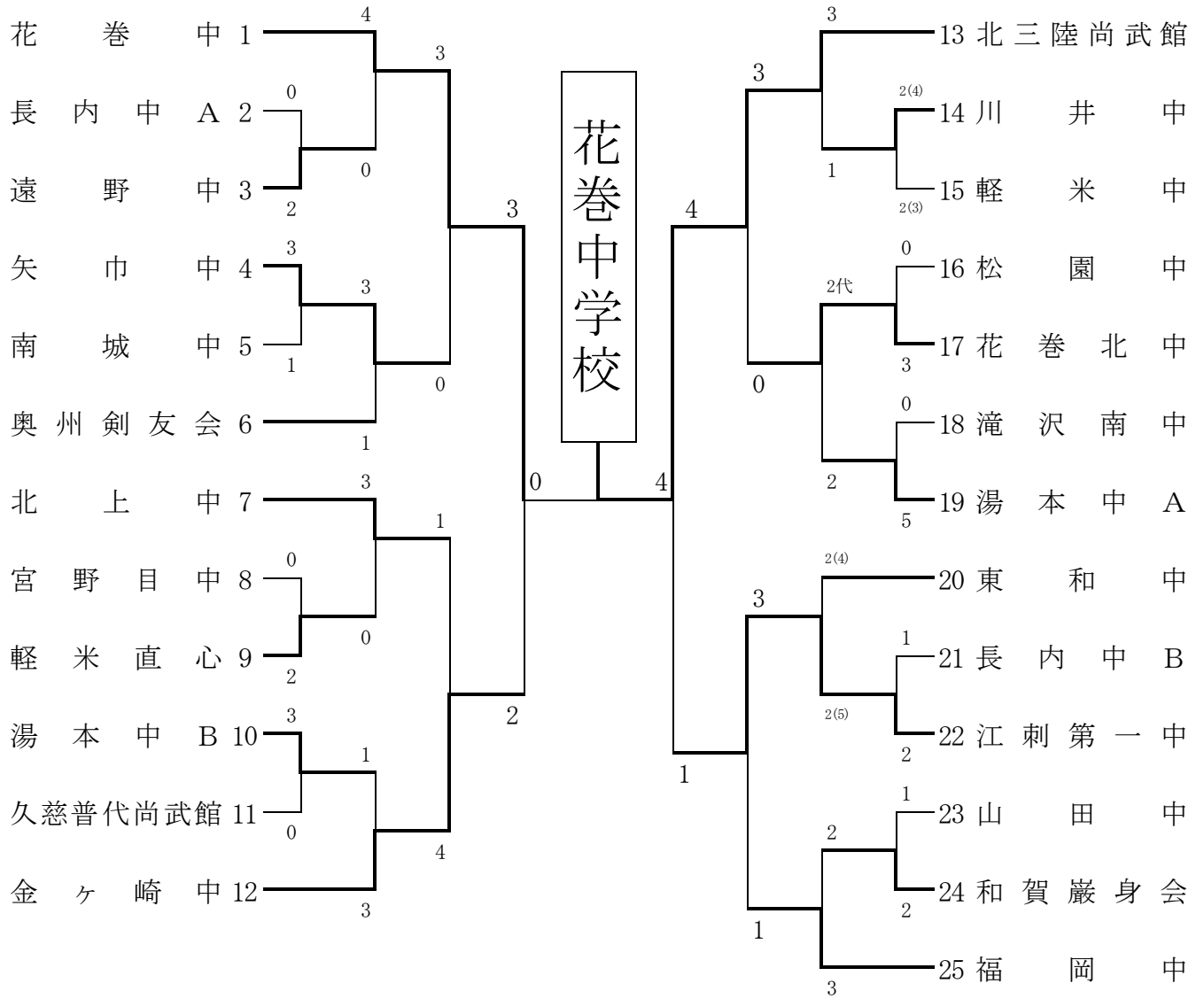

第37回ライオンズクラブ県下少年剣道選手権大会

小学校低学年個人戦

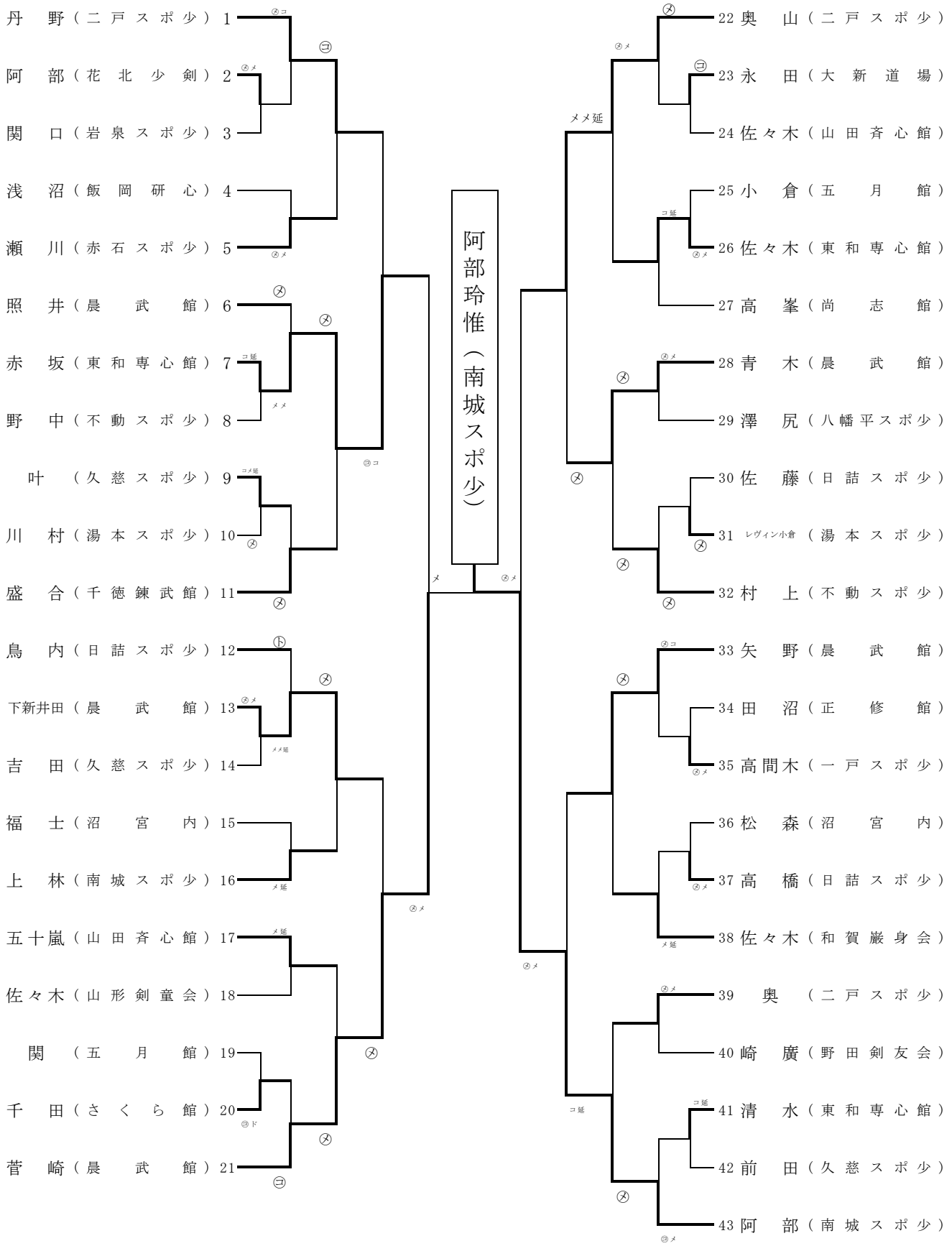

小学校高学年個人戦

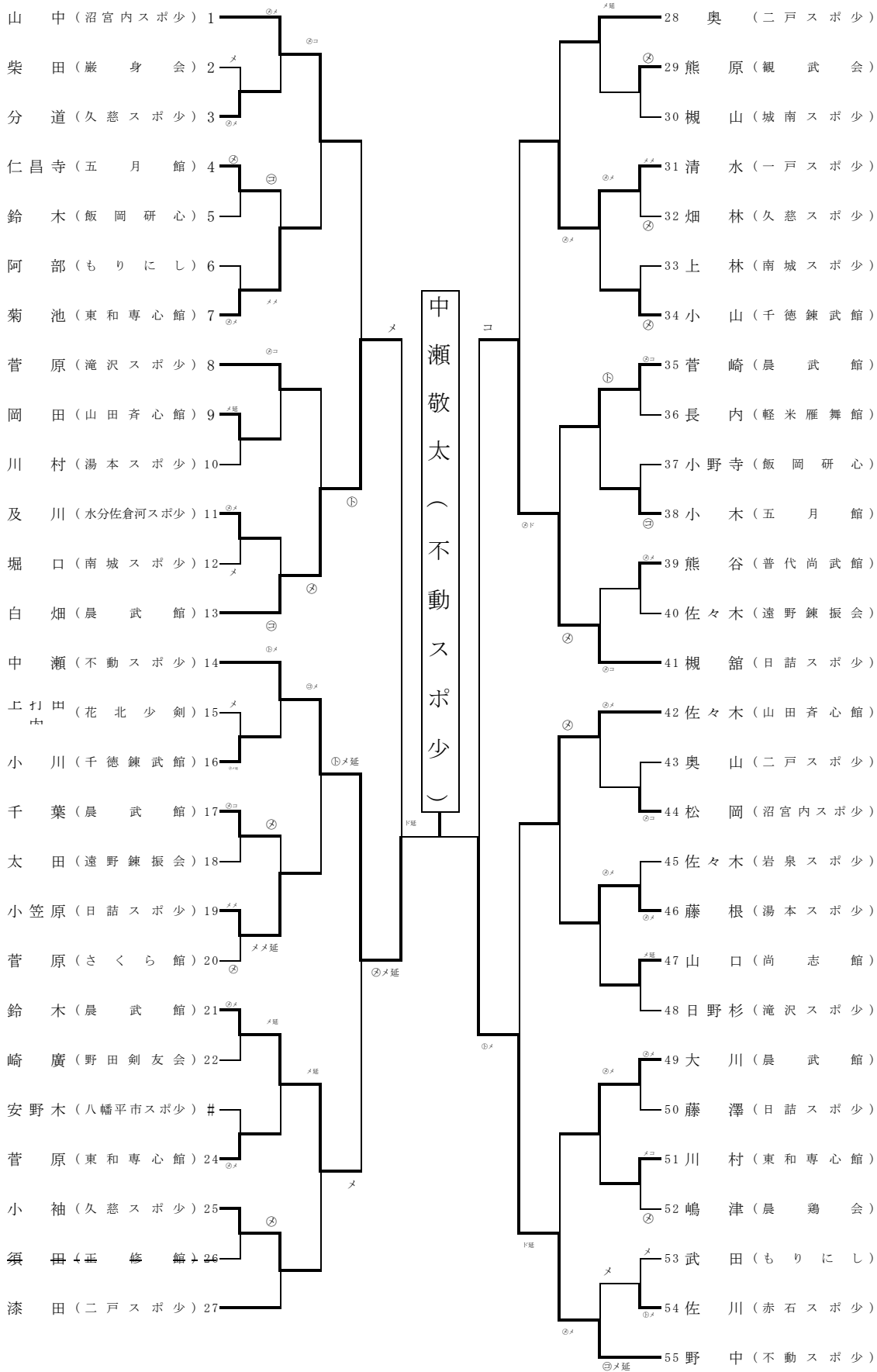

中学校男子個人戦

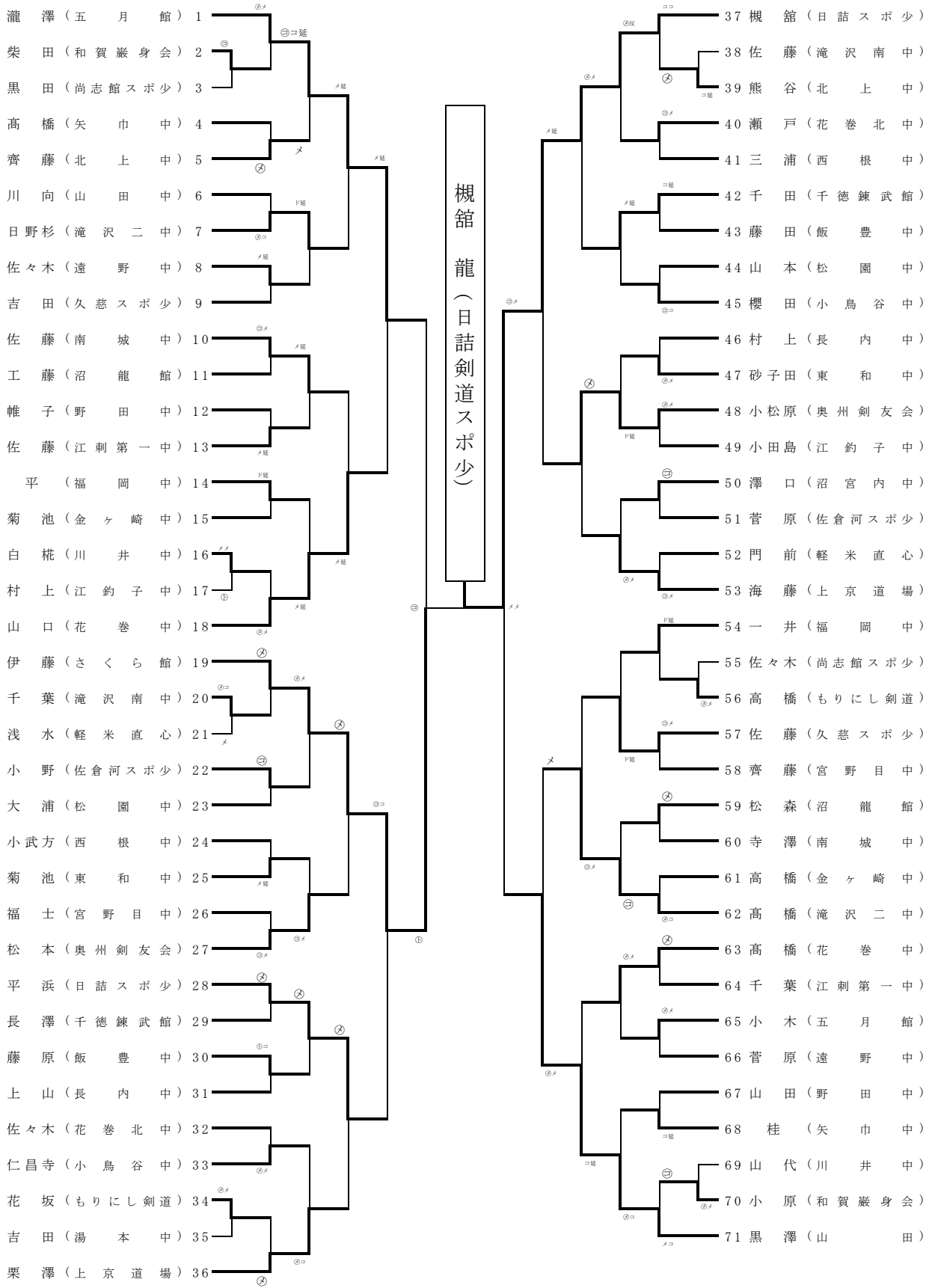

中学校女子個人戦

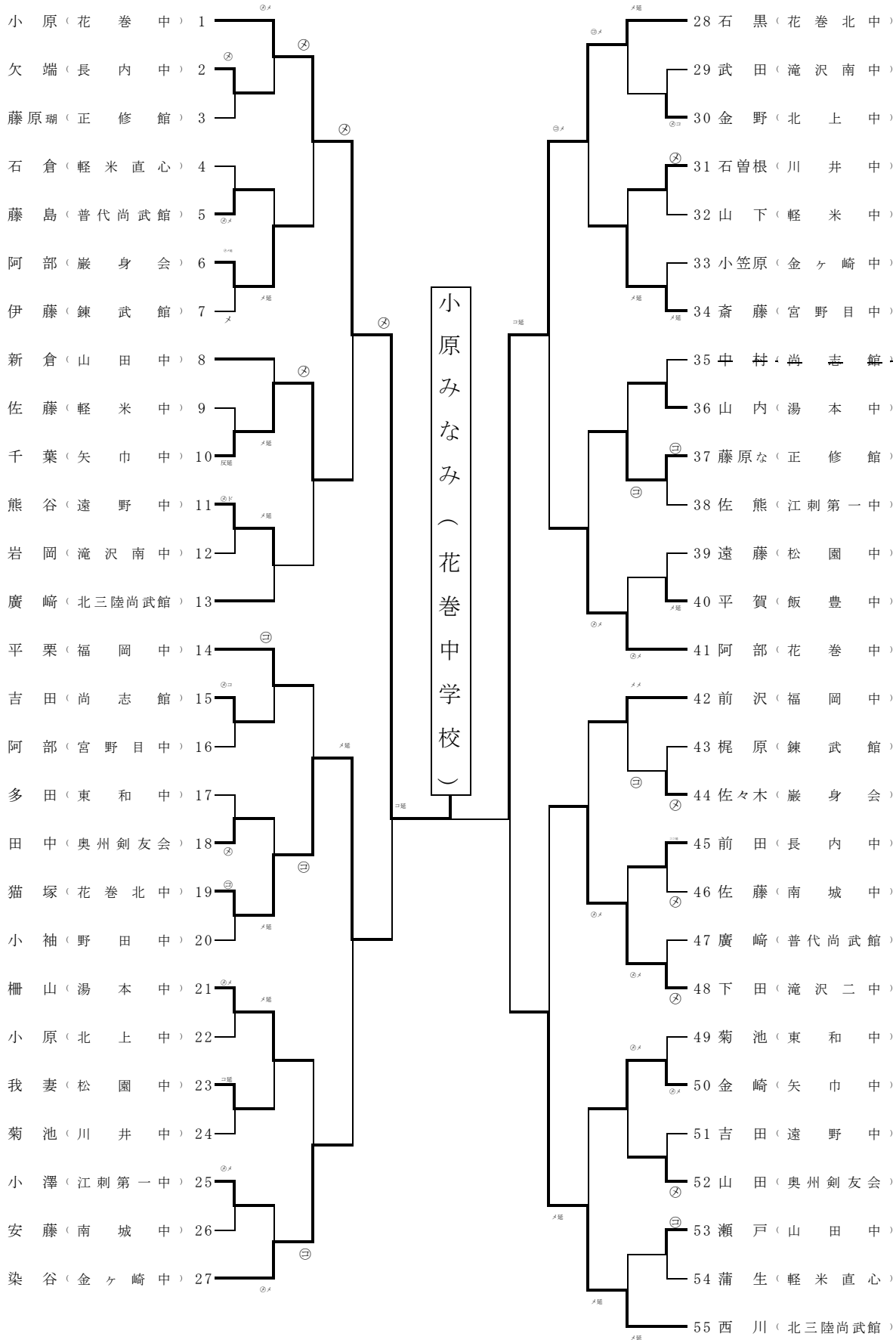

第37回ライオンズクラブ県下少年剣道選手権大会

表彰名簿  
個人戦

小学校低学年			小学校高学年		
順位	氏名	所属	順位	氏名	所属
1	阿部玲惟	南城スポ少	1	中瀬 敬太	不動スポ少
2	菅崎泰雅	晨武館	2	野中 俊貴	不動スポ少
3	赤坂 日夏	東和専心館	3	白畑 結衣	晨武館
3	奥山 大吾	二戸市スポ少	3	槻館 駿	日詰スポ少
5	丹野 明道	二戸市スポ少	5	山中 悠暉	沼宮内スポ少
5	下新井田 琴望	晨武館	5	鈴木 悠泰	晨武館
5	青木 志光	晨武館	5	清水 結太	一戸スポ少
5	矢野 勇史	晨武館	5	佐々木 翼	山田斉心館

中学男子			中学女子		
順位	氏名	所属	順位	氏名	所属
1	槻館 龍	日詰スポ少	1	小原みなみ	花巻中学校
2	伊藤 蓮	さくら館	2	石黒 奈々子	花巻北中学校
3	瀧澤 玲	五月館	3	猫塚 みなみ	花巻北中学校
3	黒澤 剛	山田中学校	3	西川 実希	北三陸尚武館
5	山口 新太	花巻中	5	千葉 玲奈	矢巾中
5	平浜 陸	日詰スポ少	5	染谷 ちか	金ヶ崎中
5	小松原 麟	奥州剣友会	5	阿部 陽葵	花巻中
5	高橋 諒有	滝沢二中	5	下田 桃花	滝沢二中

団体戦

小学校	
順位	団体名
1	滝沢村剣道スポ少 A
2	晨武館 A
3	日詰剣道スポ少
3	晨武館 B

中学男子		中学女子	
順位	団体名	順位	団体名
1	花巻中学校 A	1	花巻中学校
2	さくら館	2	北三陸尚武館
3	五月館	3	金ヶ崎中学校
3	滝沢第二中学校 A	3	江刺第一中学校



第37回ライオンズクラブ県下少年剣道選手権大会 団体戦決勝

小学校団体戦

チーム名	先鋒	次鋒	中堅	副将	大将	勝数	本数	代表戦	勝敗
晨武館A	千葉	姉帯	白畑	菅崎	大川				
勝敗	○								
反則						1	5		
	メ コ		メ	コ	メ				
	メ	ド	メ	メ	メ コ	2	6		
反則									
勝敗		○		○					○
滝沢村スポ少A	安藤	下田	日野杉	日野杉	菅原				
チーム名	先鋒	次鋒	中堅	副将	大将	勝数	本数	代表戦	勝敗

中学校男子団体戦

チーム名	先鋒	次鋒	中堅	副将	大将	勝数	本数	代表戦	勝敗
花巻中学校A	菅崎	高橋	桐野	中田	山口				
勝敗		○	○						○
反則						2	4		
		メ コ	メ メ						
			メ	ド	メ	2	3		
反則									
勝敗				○	○				
さくら館	伊藤	平野	ウィリアムズ	高橋	千田				
チーム名	先鋒	次鋒	中堅	副将	大将	勝数	本数	代表戦	勝敗

中学校女子団体戦

チーム名	先鋒	次鋒	中堅	副将	大将	勝数	本数	代表戦	勝敗
花巻中学校	菅崎	高橋	小原	阿部	八重樫				
勝敗	○	○	○		○				○
反則						4	8		
	メ メ	メ メ	コ	メ	メ メ				
北三陸尚武館				メ					
反則						0	1		
勝敗									
江刺第一中学校	高橋	東海林	佐藤	佐熊	鈴木				
チーム名	先鋒	次鋒	中堅	副将	大将	勝数	本数	代表戦	勝敗